

### CARATTERISTICHE

- Modulo Modbus Slave su rete RS-485
- Protocollo MODBUS RTU/ MODBUS ASCII
- 8 canali di ingresso digitali
- 4 canali di uscita digitale a relè (2 formato SPDT + 2 formato SPST)
- Parametri di comunicazione impostabili via dip-switch
- Allarme Watch-Dog
- Configurabile da terminale remoto
- Isolamento galvanico a 1500 Vca
- Segnalazione LED su lato frontale per alimentazione e comunicazione
- Segnalazione LED su lato frontale per stato ingressi ed uscite digitali
- Connessione a morsetti estraibili
- Elevata precisione
- Conformità CE
- Adatto al montaggio su binario DIN conforme a EN-50022



### DESCRIZIONE GENERALE

Il dispositivo DAT 10130 è in grado di acquisire fino a 8 ingressi digitali con collegamento NPN o PNP e comandare fino a 4 uscite relè di cui due in formato SPDT e due in formato SPST. I dati sono trasmessi con protocollo MODBUS RTU/MODBUS ASCII su rete RS-485.

Al fine di garantire la sicurezza dell'impianto, il dispositivo è fornito di un sistema di timer Watch-Dog.

L'isolamento a 1500 Vca elimina tutti gli effetti dovuti ai loops di massa eventualmente presenti, consentendo l'uso del dispositivo anche nelle più gravose condizioni ambientali.

Esso è alloggiato in un contenitore plastico modulare da 6 moduli DIN adatto al montaggio su binario DIN conforme allo standard EN-50022.

### PROTOCOLLI DI COMUNICAZIONE

Nel modulo è stato implementato il protocollo MODBUS RTU/ MODBUS ASCII, protocollo standard di comunicazione diffuso nel bus di campo. Questo protocollo permette di interfacciare la serie DAT10000 direttamente alla maggior parte dei PLC ed ai pacchetti SCADA presenti sul mercato.

Per le impostazioni di comunicazione, fare riferimento alle istruzioni riportate sul Manuale Operativo.

### ISTRUZIONI DI IMPIEGO

Prima di installare il dispositivo, leggere attentamente la sezione "Istruzioni per l'installazione".

E' possibile impostare la configurazione del modulo in due modi: tramite gli interruttori dip posizionati sul lato frontale del dispositivo oppure via software utilizzando la modalità INIT. Connettendo il morsetto INIT al morsetto REF, all'accensione l'apparato sarà automaticamente impostato nella configurazione di set-up (vedi Manuale Operativo).

Collegare l'alimentazione, il bus seriale, ingressi ed uscite a relè come illustrato nella sezione "Collegamenti".

I LED cambiano stato in funzione della condizione di funzionamento: fare riferimento alla sezione "Segnalazione luminosa" per verificare le condizioni di funzionamento del dispositivo.

Per la fase di configurazione e calibrazione fare riferimento alle istruzioni riportate sul Manuale Operativo.

Per facilitare la manutenzione o la sostituzione di un dispositivo, è possibile rimuovere i morsetti già cablati anche con l'impianto funzionante.

### SPECIFICHE TECNICHE (Tipiche a 25 °C e nelle condizioni nominali)

<b>INGRESSI DIGITALI</b> Canali 8 Tensione di ingresso (bipolare) Stato OFF 0 ÷ 3 V Stato ON 10 ÷ 30 V Impedenza 4,7 KΩ Tempo di campionamento 5 ms	<b>USCITE DIGITALI</b> Canali 4 Tipo N° 2 relè SPDT N° 2 relè SPST Potenza commutabile (max.) carico resistivo - per contatto 2 A @ 250 Vca 2 A @ 30 Vcc Tensione max. 250Vca (50 / 60 Hz) 30Vcc Rigidità dielettrica tra contatti relè 1000 Vca, 50 Hz, 1 min. Rigidità dielettrica tra contatti e bobina relè 4000 Vca, 50 Hz, 1 min. <b>Trasmissione dati (seriale asincrona)</b> Velocità massima 115,2 Kbps Distanza massima 1,2 Km	<b>ALIMENTAZIONE</b> Tensione di alimentazione 10 .. 30 Vcc Protezione invers. Polarità 60 Vcc max Consumo (stand-by) 35 mA @ 24 Vcc Consumo (relè operativi) 80 mA max@24Vcc 180 mA max@10Vcc <b>ISOLAMENTO</b> Su tutte le vie 1500 Vac, 50 Hz, 1 min <b>CONDIZIONI AMBIENTALI</b> Temperatura operativa -10°C .. +60°C Temp.di immagazzinaggio -40°C.. +85°C Umidità (senza condensa) 0 .. 90 % Altitudine massima 2000 m slm Installazione Indoor Categoria di installazione II Grado di inquinamento 2 <b>SPECIFICHE MECCANICHE</b> Materiale Plastica auto-estinguente Grado IP contenitore IP20 Cablaggio fili con diametro 0,8÷2,1 mm <sup>2</sup> AWG 14-18 Serraggio 0,5 N m Montaggio su binario DIN conforme a EN-50022 Peso 200 g. circa <b>CERTIFICAZIONI</b> <b>EMC ( per gli ambienti industriali )</b> Immunità EN 61000-6-2 Emissione EN 61000-6-4
---	--	---

## ISTRUZIONI PER L' INSTALLAZIONE

Il dispositivo DAT10130 è adatto al montaggio su binario DIN in posizione verticale.

Per un funzionamento affidabile e duraturo del dispositivo seguire le seguenti indicazioni.

**Nel caso in cui i dispositivi vengano montati uno a fianco all'altro distanziarli di almeno 5 mm nei seguenti casi:**

- Temperatura del quadro maggiore di 45 °C e tensione di alimentazione 10 Vcc .  
Evitare che le apposite feritoie di ventilazione siano occluse da canaline o altri oggetti vicino ad esse.

Evitare il montaggio dei dispositivi al di sopra di apparecchiature generanti calore; si raccomanda di montare il dispositivo nella parte bassa dell'installazione, quadro o armadio che sia.

Installare il dispositivo in un luogo non sottoposto a vibrazioni.

Si raccomanda inoltre di non far passare il cablaggio in prossimità di cavi per segnali di potenza e che il collegamento sia effettuato mediante l' impiego di cavi schermati.

## CABLAGGIO

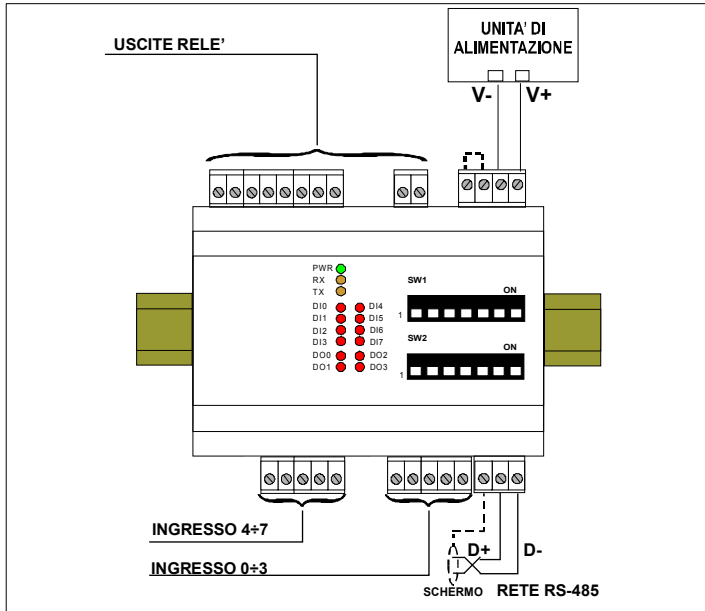

## SEGNALAZIONE LUMINOSA

LED	COLORE	STATO	DESCRIZIONE
PWR	VERDE	ACCESO	Modulo alimentato
		SPENTO	Modulo non alimentato
		BLINK	~1 sec. - Condizione di Allarme Watch-Dog
RX	ARANCIONE	BLINK	Flusso di dati sulla linea di ricezione RS-485
		SPENTO	Nessun flusso di dati sulla linea di ricezione RS-485
TX	ARANCIONE	BLINK	Flusso di dati sulla linea di trasmissione RS-485
		SPENTO	Nessun flusso di dati sulla linea di trasmissione RS-485
DI <i>n</i>	ROSSO	ACCESO	Ingresso digitale in stato ON
		SPENTO	Ingresso digitale in stato OFF
DO <i>n</i>	ROSSO	ACCESO	Uscita digitale in stato ON
		SPENTO	Uscita digitale in stato OFF

## STRUTTURA ISOLAMENTI

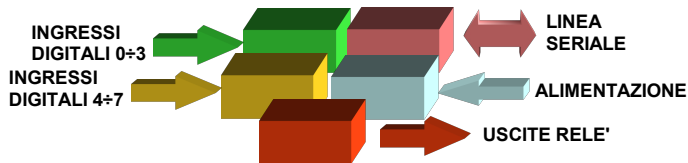

## DIMENSIONI MECCANICHE (mm)

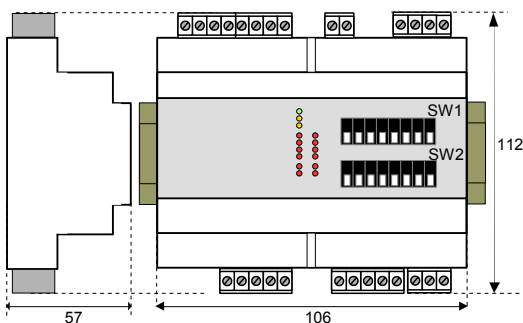

Il simbolo presente sul prodotto indica che lo stesso non deve essere trattato come rifiuto domestico. Dovrà essere consegnato al centro di raccolta autorizzato per il riciclo dei rifiuti elettrici ed elettronici. Per ulteriori informazioni contattare l'ufficio preposto nella propria città, il servizio per lo smaltimento dei rifiuti o il fornitore da cui è stato acquistato il prodotto.

## COLLEGAMENTI

### COLLEGAMENTI INGRESSI DIGITALI

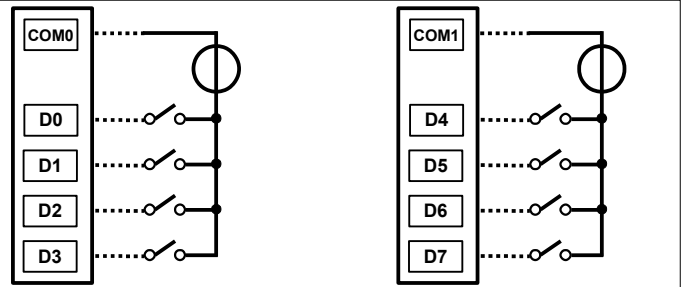

NOTA: i canali di ingresso DO+D3 e D4+D7 non sono isolati tra loro.  
NOTA: i banchi DO+D3 e D4+D7 sono isolati tra loro.

### COLLEGAMENTI USCITE RELE'

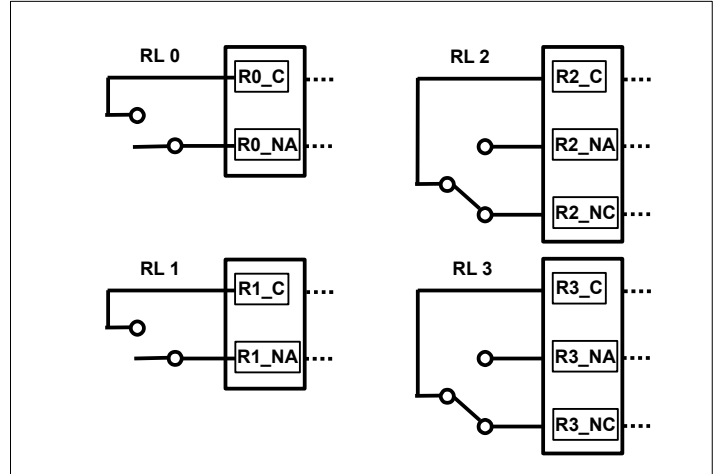

### COLLEGAMENTI SERIALE RS-485

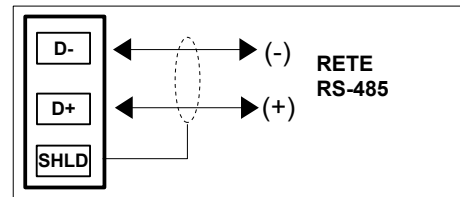

### COLLEGAMENTI ALIMENTAZIONE

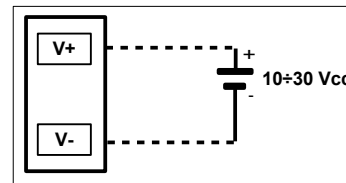

### COLLEGAMENTO INIT

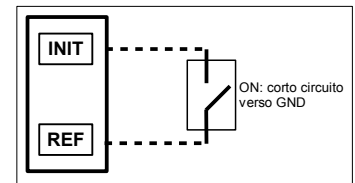

## TABELLE DIP-SWITCH DI CONFIGURAZIONE

Attenzione: impostare tutti gli interruttori dip in posizione OFF per accedere al dispositivo in modalità EEPROM (il dispositivo seguirà i parametri di configurazione inseriti via software) ed INIT. Spegnere il dispositivo prima di eseguire la programmazione degli interruttori.

TAB.1 Impostazione Modo (Pos.1)

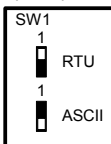

TAB.3 Impostazione Baud rate (Pos.4 LSB; Pos.6 MSB)

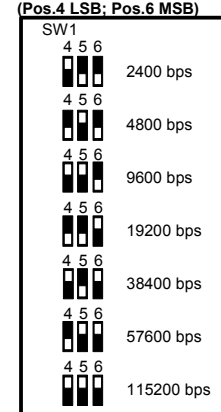

TAB.2 Impostazione Parità (Pos.2 LSB; Pos.3 MSB)

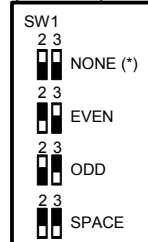

Nota (\*):

- in Modalità Modbus RTU l'impostazione è NONE; numero bit = 8
- in Modalità Modbus ASCII l'impostazione è MARK; numero bit = 7

IMPOSTAZIONE DIP

ON OFF

**COME ORDINARE**  
**DAT 10130**

