

CARATTERISTICHE

- **Modo di protezione: II 1 G Ex ia IIC T6, T5, T4 Ga**
certificato in accordo con la Direttiva ATEX 2014/34/UE
- **Installazione in atmosfera potenzialmente esplosiva (ZONA 0)**
- **Ingresso configurabile per RTD, mV, Resistenza e Potenziometro**
- **Uscita configurabile in Corrente da 4 a 20 mA**
- **Configurabile da Personal Computer - Riconfigurabile in campo**
- **Elevata precisione**
- **EMC conforme - Marchio CE**
- **Adatto al montaggio in testa DIN B**

Trasmettitore per RTD configurabile da PC a Sicurezza Intrinseca

DAT 1010 IS DAT 1010 IS/HT



DESCRIZIONE GENERALE

Il trasmettitore DAT 1010 IS è in grado di svolgere svariate funzioni quali: misura e linearizzazione della caratteristica di temperatura con sonde a RTD, conversione di una variazione lineare di resistenza, conversione di un segnale di tensione, anche proveniente da un potenziometro connesso al suo ingresso. I valori misurati vengono trasmessi sul loop di corrente 4+20 mA. Il dispositivo garantisce una elevata precisione ed una misura molto stabile sia nel tempo che in temperatura. La programmazione avviene tramite Personal Computer attraverso il programma di configurazione PROSOFT, sviluppato da DATEXEL ed operante su sistema operativo "Windows™"; è possibile configurare il trasmettitore in modo da poterlo interfacciare con i sensori più usati.

Nel caso in cui si presenti la necessità di utilizzare un sensore con una caratteristica di uscita non standard è possibile eseguire, via software, una linearizzazione "Custom" (per punti) in modo da ottenere in uscita un segnale linearizzato.

Per le sonde RTD e Resistenza è possibile effettuare la compensazione del cavo con connessione a tre o quattro fili. E' possibile impostare i valori di inizio e fondo scala delle misure di ingresso ed uscita in qualsiasi punto della scala. E' inoltre disponibile l'opzione di allarme sensore interrotto con impostazione del valore di uscita come fuori scala alto o fuori scala basso.

Il DAT 1010 IS è alloggiato in un contenitore in materiale plastico auto-estinguente adatto al montaggio diretto nella testa della sonda.

ISTRUZIONI DI IMPIEGO

Il segnale di uscita 4+20 mA è misurabile in serie al loop di alimentazione come illustrato nella sezione "Collegamenti lato uscita/alimentazione"; il carico Rload rappresenta la strumentazione posta in serie al loop di corrente; per una corretta misura si raccomanda che il massimo valore di Rload sia calcolato in funzione del valore della tensione applicata (vedasi sezione "Specifiche Tecniche - Caratteristica di carico").

Le connessioni di ingresso devono essere effettuate in base a quanto indicato nella sezione "Collegamenti lato ingresso".

Per la fase di configurazione, calibrazione e le modalità di installazione del trasmettitore fare riferimento alle sezioni "Configurazione e calibrazione" e "Istruzioni per l'installazione".

Al fine di garantire un corretto e sicuro funzionamento del trasmettitore devono essere soddisfatti i seguenti requisiti:

- 1) **La tensione d'alimentazione (intrinsecamente sicura) deve essere compresa tra i valori di 11 V e 30 V.**
- 2) **La massima potenza erogata dalla barriera a sicurezza intrinseca non deve eccedere il valore di 0,75W.**

DATI DI TARGA

Uscita/ Alimentazione	Ingresso
Ui = 30 V Ii = 100 mA Pi = 0,75 W Li = 0,1 mH Ci = 10 nF	Uo = 6,2 V Io = 100 mA Po = 500 mW Lo = 3,6 mH Co = 5 uF
T6 : -20 ÷ +55°C T5 : -20 ÷ +70°C T4 : -20 ÷ +85°C (vers. 'HT')	

SPECIFICHE TECNICHE (Tipiche a 25 °C e nelle condizioni nominali)

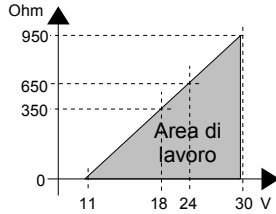
Tipo ingresso	Min	Max	Span min		
RTD(*) 2,3,4 fili Pt100 Pt1000 Ni100 Ni1000	-200°C -200°C -60°C -60°C	850°C 200°C 180°C 150°C	50°C 50°C 50°C 50°C	Calibrazione ingressi (1) RTD il maggiore di ±0,1% f.s. e ±0,2°C Res. Basso il maggiore di ±0,1% f.s. e ±0,15 Ω Res. Alto il maggiore di ±0,2% f.s. e ±1 Ω mV il maggiore di ±0,1% f.s. e ±10 uV	Alimentazione Tensione di alimentazione 11 .. 30 Vcc Protezione invers. polarità 60 Vcc max
Tensione mV	-100mV	+700mV	2 mV	Calibrazione uscita Corrente ± 7 uA	Caratteristica di carico - Rload (carico in serie al loop di ingresso in funzione della tensione di alimentazione del loop stesso)
Potenziometro (valore nominale)	0 Ω 200 Ω 0,5 KΩ	200 Ω 500 Ω 2 KΩ	10% 10% 10%	Impedenza di ingresso mV >= 10 MΩ	
RES. 2,3,4 fili Basso Alto	0 Ω 0 Ω	300 Ω 2000 Ω	10 Ω 200 Ω	Linearità (1) RTD ± 0,1 % f.s.	Temperatura e Umidità Temperatura operativa -20°C .. +70°C -20°C .. +85°C (vers. 'HT') Temp. di immagazzinaggio -40°C .. +85°C Umidità (senza condensa) 0 .. 90 %
				Influenza della R di linea (1) mV <= 0,8 uV/Ohm RTD 3 fili 0,05%/Ω (50 Ω max bilanciati) RTD 4 fili 0,005%/Ω (100 Ω max bilanciati)	Contenitore Materiale Plastica auto-estinguente Montaggio In testa DIN B o maggiore Peso 50 g. circa Dimensioni Ø = 43 mm ; H = 24 mm
				Corrente di eccitazione RTD Tipico 0,350 mA	EMC (per gli ambienti industriali) Immunità EN 61000-6-2 Emissione EN 61000-6-4
				Deriva termica (1) Fondo Scala ± 0,01% / °C	
Tipo uscita	Min	Max	Span min	Valori di fuori scala Valore max. uscita 22,5 mA circa Valore min. uscita 3,6 mA circa	
Corrente diretta Corrente inversa	4 mA 20 mA	20 mA 4 mA	4 mA 4 mA	Tempo di risposta 400 ms circa (1) riferiti allo Span di ingresso (differenza tra Val. max. e Val. min.)	

(*) Per i sensori di temperatura è possibile impostare la scala di misura anche in °F; per eseguire la conversione utilizzare la seguente formula: °F = (°C*9/5)+32)

CONFIGURAZIONE E CALIBRAZIONE

Attenzione: durante queste fasi il dispositivo deve sempre essere alimentato tramite una barriera a Sicurezza Intrinseca; per il collegamento all'interfaccia Prodat utilizzare il cavo di protezione CVPR-03.

- CONFIGURAZIONE

- 1) Alimentare il dispositivo con una barriera a sicurezza intrinseca (vedi Dati di Targa).
- 2) Rimuovere il coperchio plastico di protezione sul dispositivo.
- 3) Collegare l'interfaccia PRODAT al Personal Computer ed al dispositivo tramite cavo di protezione CVPR-03.
- 4) Aprire il programma di configurazione PROSOFT.
- 5) Impostare i dati di programmazione.
- 6) Inviare i dati di programmazione al dispositivo.

- CONTROLLO DELLA CALIBRAZIONE

Con programma PROSOFT in esecuzione:

- 1) Collegare in ingresso un simulatore impostato con i valori di inizio e fondo scala relativi alla grandezza elettrica oppure al sensore di temperatura da misurare.
- 2) Portare il simulatore al valore di inizio scala.
- 3) Verificare che il dispositivo fornisca il valore minimo di uscita impostato.
- 4) Portare il simulatore al valore di fondo scala.
- 5) Verificare che il dispositivo fornisca il valore massimo di uscita impostato.
- 6) Nel caso in cui sia necessario regolare i valori descritti nei punti 3 e 5, agire sui regolatori ZERO e SPAN presenti nel programma PROSOFT. La variazione da introdurre deve essere calcolata come percentuale del campo scala di ingresso.
- 7) Programmare il dispositivo con i nuovi parametri di regolazione inseriti.

PROGRAMMAZIONE DAT 1010 IS

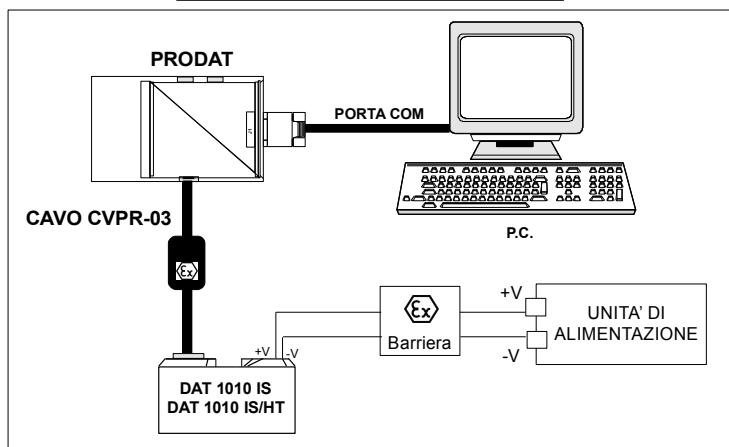

Montaggio in testa per sonda DIN B

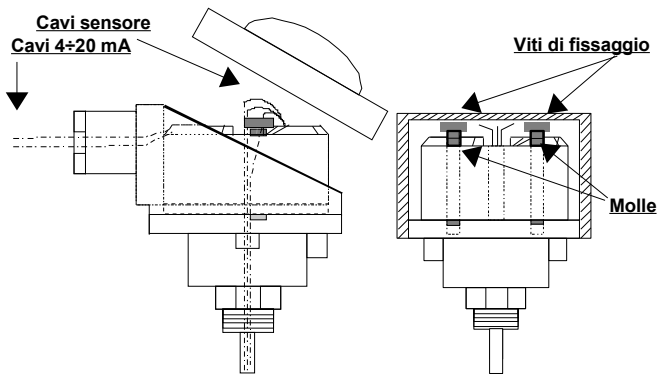

DIMENSIONI MECCANICHE (mm)

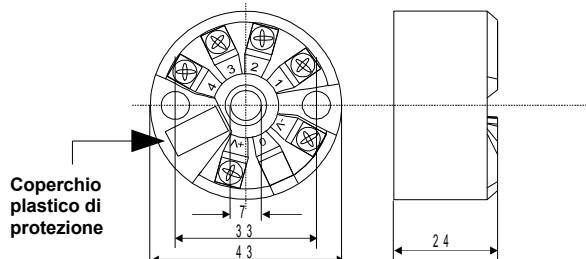

Il simbolo presente sul prodotto indica che lo stesso non deve essere trattato come rifiuto domestico. Dovrà essere consegnato al centro di raccolta autorizzato per il riciclo dei rifiuti elettrici ed elettronici. Per ulteriori informazioni contattare l'ufficio preposto nella propria città, il servizio per lo smaltimento dei rifiuti o il fornitore da cui è stato acquistato il prodotto.

ISTRUZIONI PER L'INSTALLAZIONE

Per garantire i requisiti di sicurezza, prima di installare il dispositivo fare riferimento alle relative "Istruzioni per la Sicurezza" fornite insieme ad esso.

Il trasmettitore deve essere montato in maniera tale che gli sia garantita una protezione di grado IP54 o superiore in ambienti esterni e di grado IP4x per l'applicazione in ambienti chiusi o in area protetta.

Il DAT 1010 IS è adatto al montaggio diretto nella testa della sonda DIN B, al cui interno deve essere fissato tramite il kit in dotazione.

Tramite apposita staffa, fornita su richiesta, è inoltre possibile montare il dispositivo su binario DIN 50022. Occorre installare il dispositivo in un luogo non sottoposto a vibrazioni evitando di far passare il cablaggio in prossimità di cavi per segnali di potenza.

La tipologia della custodia di protezione del DAT 1010 IS deve essere scelta in base alla Zona di installazione:

- **Zona 0:** custodia esclusivamente in acciaio;
- **Zona 1 o 2:** custodia in alluminio o in materiale plastico; se quest'ultima occorre apporre sulla custodia la seguente avvertenza di targa: "Cariche elettrostatiche: Pulire solo con panni umidi o prodotti antistatici."

COLLEGAMENTI DAT 1010 IS

COLLEGAMENTI LATO INGRESSO

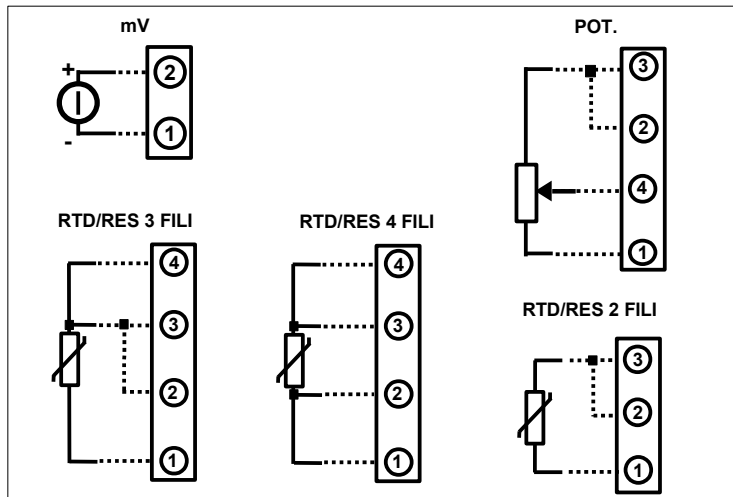

COLLEGAMENTI LATO USCITA/ALIMENTAZIONE

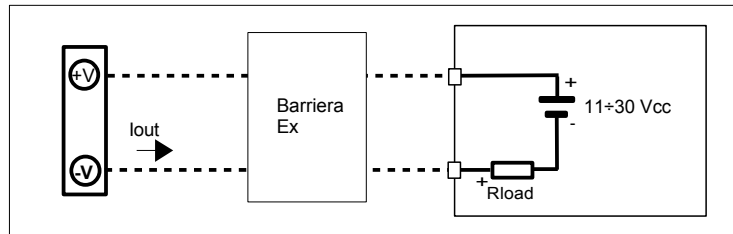

Montaggio su binario DIN (Opzione DIN RAIL)

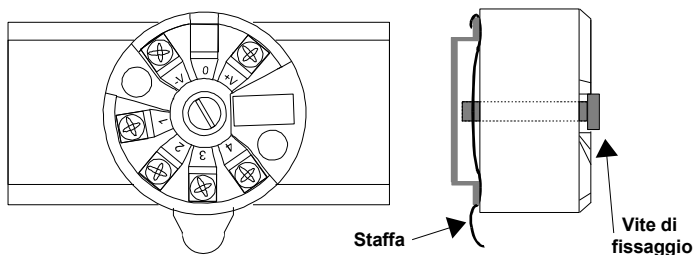

COME ORDINARE

Il DAT1010 IS viene fornito nella configurazione richiesta dal cliente in fase di ordine. Nel caso in cui la configurazione del dispositivo non sia specificata, i parametri di funzionamento saranno da impostare a cura dell'utilizzatore.

Fare riferimento alla sezione "Specifiche Tecniche" per i campi scala di ingresso ed uscita.

Il kit di montaggio per binario DIN viene fornito **solo su richiesta con codice DIN RAIL.**

ESEMPIO DI CODICE D' ORDINE:

